

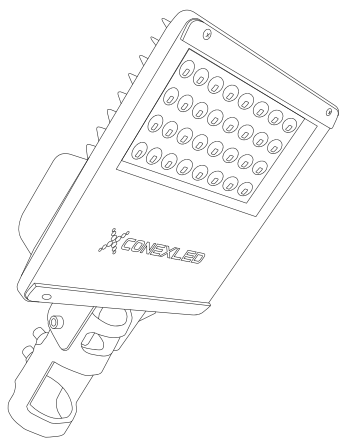

## Manual de Instalação

# Luminária Urbana LED

Linha Juquehy • CLP-U



CLP-U100 / CLP-U120

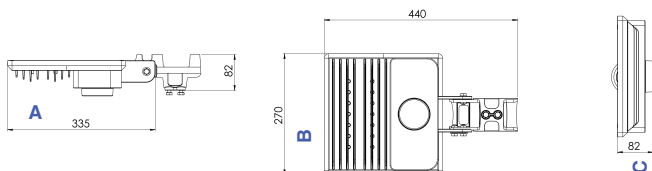

CLP-U150 / CLP-U200

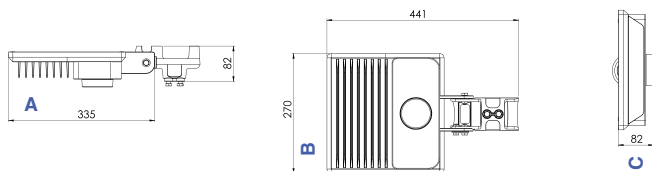

CLP-U240

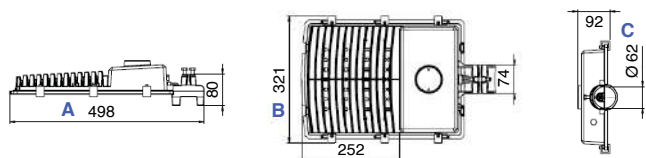

③

## Instalação

A luminária foi projetada para a instalação em braço de poste, em caso da instalação em topo de poste faz se necessario o uso de uma soqueteira apropriada.

Os parafusos de fixação das braçadeiras devem ser apertados corretamente para garantir a sustentação da luminária. Cada detalhe é importante para garantir a segurança após a instalação.

Montagem em poste ou braço com diâmetro de 48,50 mm a 65,30 mm . A sustentação é feita por dois parafusos localizados na parte superior da soqueteira. O torque de aperto nos parafusos é de no máximo 1,2Kgf.

## Desenhos Técnicos

CLP-U25 / CLP-U40

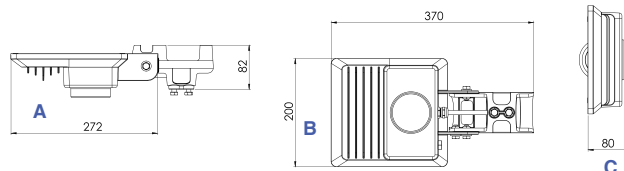

CLP-U60 / CLP-U80

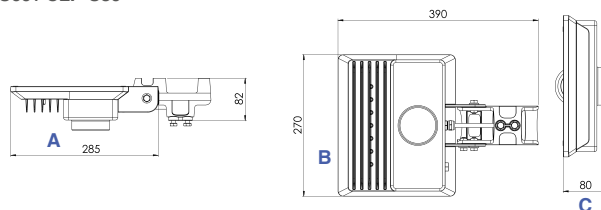

②

## Espaçamento

Manter distância mínima de 1 metro entre luminária e outro objeto (Norma NBR 60598, Item 3.3.3.d).

## Instalação Elétrica

As instalações elétricas devem ser inspecionadas e ensaiadas antes de sua entrada em funcionamento, bem como após cada reforma / manutenção, com vista a assegurar que elas foram executadas de acordo com a Norma NBR 5410.

## Qualificação Profissional

O projeto, a execução, a verificação e a manutenção das instalações elétricas devem ser confiados somente a pessoas qualificadas a conceber e executar os trabalhos em conformidade com a Norma 5410 Instalações elétricas de baixa tensão e a NR 10 SEGURANÇA EM INSTALAÇÕES E SERVIÇOS EM ELETRICIDADE.

## Disjuntor

• 16A tipo C para circuito de até 8 luminárias a 230 VAC.  
Proteção contra sobrecargas e a proteção contra curtos-circuitos. Devem ser providos dispositivos que assegurem proteção contra curtos-circuitos em todos os pontos do circuito.

④

## Dispositivos de Proteção Contra surtos (DPS)

A proteção contra sobretensões requerida deve ser provida por dispositivos de proteção contra surtos (DPSs), que garantam uma atenuação das sobretensões da rede aos equipamentos contra sobretensões de origem atmosférica transmitidas pela linha externa de alimentação, bem como a proteção contra sobretensões de manobra, os DPS devem ser instalados junto ao ponto de entrada da linha na edificação ou no quadro de distribuição principal, localizado o mais próximo possível do ponto de entrada. Os DPS devem ser ligados a cada condutor de fase conforme desenho abaixo e as luminárias ligadas ao barramento da rede. Atenção: verificar a tensão correta correspondente de entrada para a luminária a ser instalada. OBS; Luminária especial com Diagrama de ligação entrada de tensão acima de 275VAC não possuem DPS interno neste caso deve se providenciar uma proteção maior na rede para a proteção e garantir a vida útil da luminária instalada. Instalação que não estiver em conformidade a norma NBR-5410 pode acarretar na perda da garantia

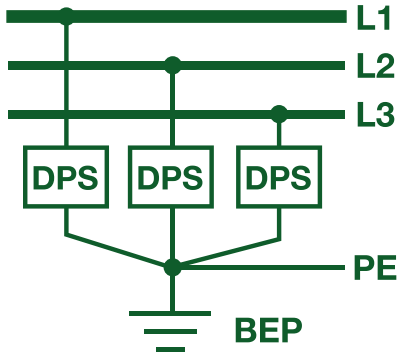

OBS; Luminária especial com entrada de tensão acima de 275VAC não possuem DPS interno neste caso deve se providenciar uma proteção maior na rede para a proteção e garantir a vida útil da luminária instalada. **Instalação que não estiver em conformidade a norma NBR-5410 pode acarretar na perda da garantia.**

5

## REPAROS REVISÃO / LIMPEZA DESCARTE / RECICLAGEM

- Descarte / Reciclagem Material 100% Reciclável, atender as normas nacionais em acordo com sua localidade
- Reparos ou substituição do Driver fonte de alimentação, placa de LED, lente e outros tipos que podem afetar a proteção e segurança devem ser realizadas pela Conexled.
- Na substituição de parafusos, utilize parafusos de mesmo material (Inox).
- Efetue inspeções visuais, mecânica e elétrica regularmente. O meio ambiente e tempo de utilização determinam a frequência das inspeções e manutenções. No entanto, recomendamos um programa de manutenção preventiva de pelo menos uma vez por ano. Manutenção e limpeza da luminária, deve ser realizada em tempo periódico estabelecido em acordo com as condições climáticas e poluição do local. Na falta pode prejudicar o funcionamento e até danificar ou queimar os componentes da luminária, são acúmulo de pó e/ou óleo, fuligem metálicas de usinagem, poluentes de produtos químicos e etc.
- Lentes devem ser limpas periodicamente para garantir o contínuo desempenho da iluminação, evitando o aquecimento e elevação da temperatura interna. Para limpeza da lente use um pano limpo e úmido, se isso não for suficiente use um sabonete neutro ou detergente líquido. Não use substâncias abrasivas ou ácidas que podem danificar a lente. A lavagem com água deve respeitar a pressão em acordo com o grau de proteção IP declarado na luminária. No caso de IP 66 segundo numeral (6) a norma ABNT NBR IEC 60529 / IEC 60068-1 determina pressão de até 106 KPa (1060 mbar) a 100 L/min. +/-5%. Em luminárias com numeral abaixo de (6) a pressão deve ser baixa a moderada em acordo com a estrutura da mesma e o grau de proteção determinado.
  - Verificar visualmente a existência de aquecimento indevido na fonte de alimentação, fios, conectores terminais, placa de LED, visualizando descoloração, manchas, corrosão ou partes danificadas destes componentes. Verificar se há penetração de água no interior do alojamento da fonte e invólucro da placa de LED. Substituir todos os componentes desgastados, danificados ou com defeito. As gaxetas, borracha de vedação, não devem estar danificadas ou endurecidas, devem ser limpas e colocadas na posição correta antes da montagem de cada parte do projetor.
  - Certifique-se de que todas as conexões elétricas estão limpas e fixas.
  - Verifique se todas as partes mecânicas estão devidamente montadas e fixas.

## Diagrama de ligação

Rede de Alimentação

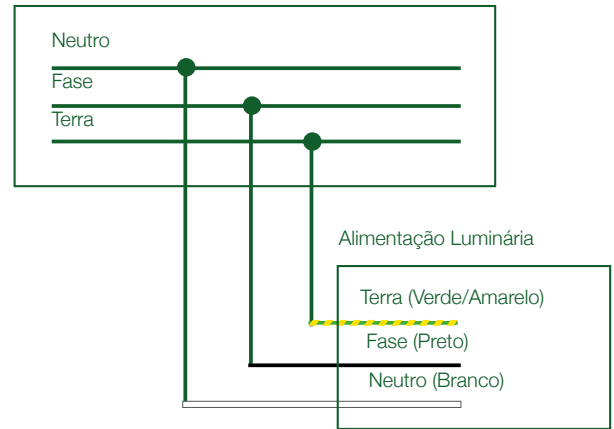

6



Escaneie o QR code ao lado para baixar a ficha técnica completa do produto e o certificado de garantia.

[www.conexled.com/downloads/](http://www.conexled.com/downloads/)

Dúvidas, entre em contato conosco:

+55 (11) 2334-9393

+55 (11) 91696-8792

sac@conexled.com